

*All the specifications and contents in this manual are subject to change without notice.

*All the specifications and contents are only for reference, please make the object as the standard.

Safety and Precautions

- 1. To avoid the risk of high voltage circuit electrical shock, do not disassemble Blaster C.
2. Do not look into the gun barrel to avoid accidental discharge of BB gun which can lead to any bodily harm or disability.
3. Charge the battery at least every 2 months when the tracer is not used to avoid completely discharging the battery.
4. Only with the lid tighten, Blaster C is with IP65 rating, dust and splash proof, suitable for outdoor use.
5. Supports green tracer BBs and gel BBs.
6. NOT support red tracer BBs.

Contents



Feature Locations

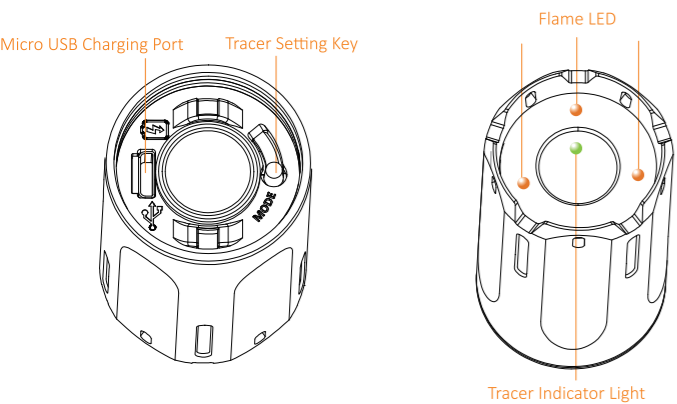

Installation Precautions

- 1. Make sure the barrel length after the screw thread is less than 10mm, or the barrel will cover the sensor of Blaster C and cause malfunction...

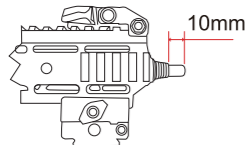

- 2. When installing on pistol with M11+ screw thread, please use the converter, and tighten with the Allen(Hex) key.

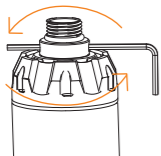

Instructions

Tracer Setting Key:

- Click the Tracer Set. Key to power-on / off
Long-press Tracer Set. Key for 6 sec. to switch to the tracer modes

Table with 3 columns: Indicator, Illustration, Functions. Rows describe flash and beep patterns for Tracer with flame mode, Flame mode, and Tracer mode.

Charging Instructions

- 1. Unscrew the muzzle cap and use mirco USB cable to recharge. Charge at least 3 hours for the first time to ensure best performance of the battery.

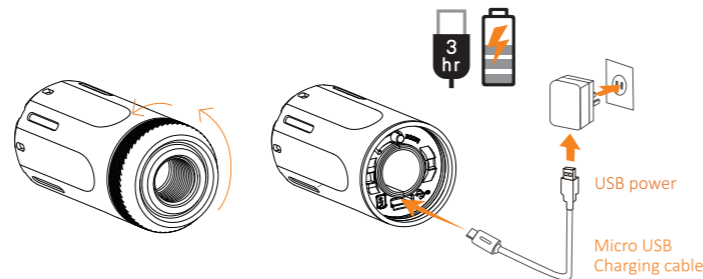

- 2. Indicator breaths during charging, and goes off when charging is completed. Breathing light reflects progress of charging:

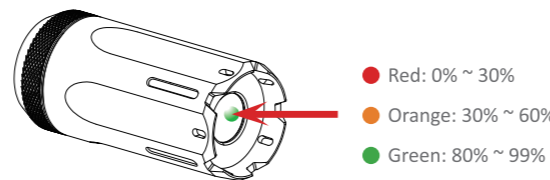

Self-Test Mode

- Step 1: In off status, press Tracer Set. Key for 6 seconds then release.
Step 2: When Blaster C enters self-test mode, the UV LED and Flame LED will take turn flashing.
Step 3: Results are indicated by Tracer Indicator Light. Complete: Indicator turns green. Incomplete: Indicator turns red.

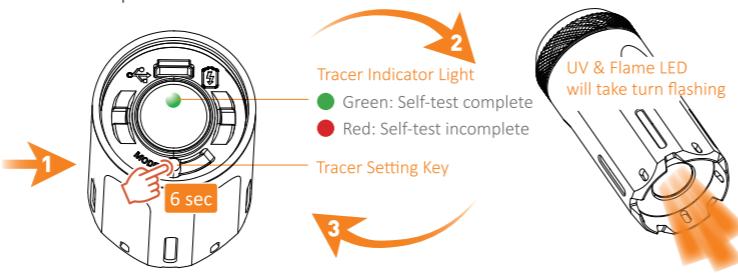

Specification

- Supports standard BBs and green tracer/Gel BBs, does not supporting red tracer BBs (White BBs works best.).
Battery: Li-Ion, charging time 2.5 hours.
LED power and battery indicator.
Certificates: FCC CE ROHS.
Dimension: Diameter 32 mm, length 70mm.
Weight: 60g (excluding adaptor).

Warranty

- 1. The defect of completely discharging the battery is not covered by warranty.
2. Warranty does not include damage from incorrect usage, external force liquid intruding inside the product.
3. Any incorrect usage caused liquid intruding inside will be not covered by the warranty.
4. Please refer to Acetech official website for the detailed warranty date.

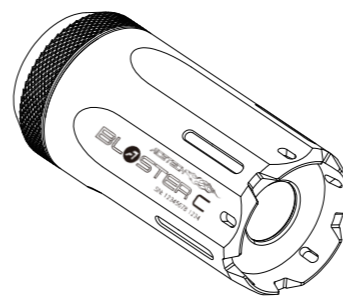

*本說明書所記載之所有內容與功能規格廠商有權更動且另行通知。

*本說明書所記載之所有內容與功能規格將以實物為準。

注意事項

- 1. 內部為高壓電路，請勿自行拆解以免發生觸電。
2. 使用Blaster C時，當安裝於BB槍或水彈槍上，眼睛絕對不可直視槍口，以避免誤操作擊發射擊到眼睛造成眼睛暫時或永久的傷害。
3. 長時間不使用時必須先充電再儲放，且每2個月必須充電一次，超過2個月沒有進行充電可能造成電池過度放電而減損壽命甚至導致損壞，過度放電而導致電池損壞不在保固範圍內。
4. 此產品防水等級為IP65。(必須在槍口蓋有鎖緊的條件下)。
5. 必須搭配綠色夜光BB彈或綠色夜光水彈使用。
6. 無支援紅色夜光彈。

本體及配件



產品圖示說明

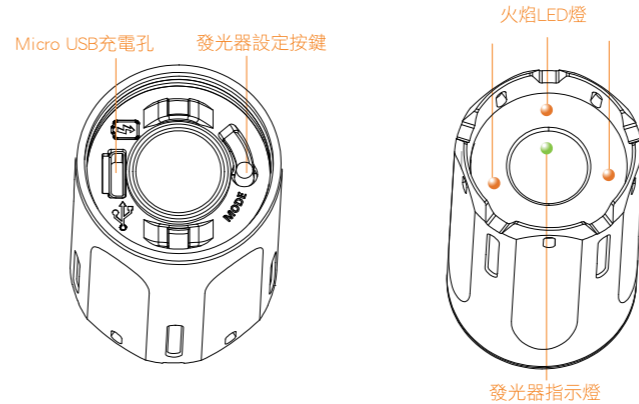

安裝注意說明

- 1. 安裝Blaster C時必須確認BB槍內管不可超出槍管螺牙10mm，否則槍管會遮蔽Blaster C內部感測器而導致Blaster C無法偵測BB彈而不發光...

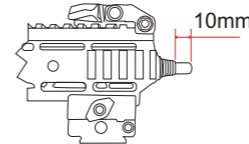

- 2. 當安裝於M11+內牙的手槍時必須使用M14-轉M11+轉接頭，並使用L型板手將轉接頭轉緊。

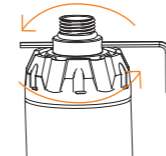

發光器使用與操作說明

發光器設定按鍵：

- 短按即開關電源。
長按6秒切換發光器模式。

Table with 3 columns: 發光器指示燈, 圖示, 功能說明. Rows describe light patterns for Tracer with flame mode, Flame mode, and Night light mode.

充電

- 1. 將槍口蓋以逆時針方向旋開，插上Micro USB充電線，第一次使用前必須先進行充電至少3小時。

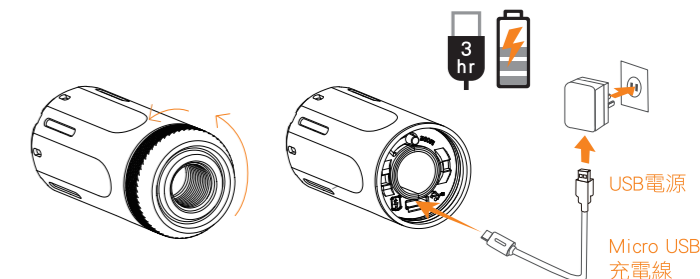

- 2. 充電時，充電指示燈LED漸明漸暗的方式表示充電中，當完成充電時充電指示燈將熄滅表示充電完成。充電時之燈號說明如下：

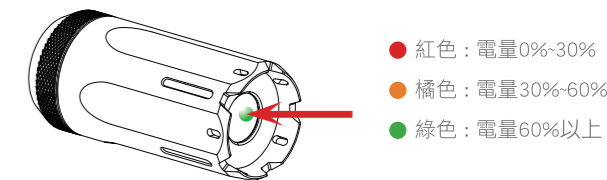

自我檢測

- 步驟1: 在關機狀態下長按6秒發光器設定按鍵後放開按鍵。
步驟2: 發光器將啟動自我測試模式，測試過程中可以看到UV LED與火焰LED將輪流閃爍。
步驟3: 測試完成後發光器指示燈顯示綠色則為正常，顯示紅燈則為異常。

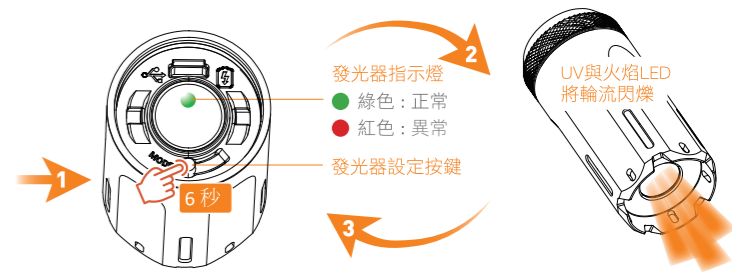

規格

- 支援一般BB彈，綠色夜光彈/水彈使用，不支援紅色夜光彈(白色BB彈效果最佳)
內建鋰電池，充電時間2.5小時。
LED電源與電量顯示。
安規認證：FCC、CE、ROHS。
尺寸：直徑 32mm，總長度 70mm。
重量：60g (不含轉接頭)。

保固說明

- 1. 過度放電而導致電池損壞不在保固範圍內。
2. 因外力造成的任何損壞均不屬於保固範圍。
3. 任何不正確的使用而浸水導致損壞均不屬於保固範圍。
4. 請至ACETECH官網，登錄購買日期。



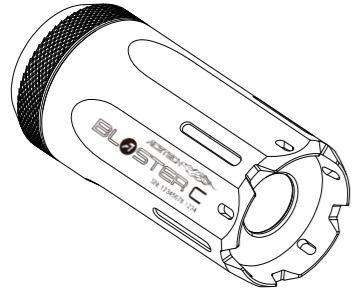

*このマニュアルのすべての仕様及び内容は予告なく変更されることがあります。
*本取扱説明書に記載されている機能数値は全て参考値です。

安全上のご注意

1. 高電圧による感電などの危険を避けるため、絶対に本製品を分解しないでください。
2. 誤射等での危険を避けるため、絶対に銃口を覗き込まないでください。身体への危害や障害を引き起こす可能性があります。
3. 本製品を長期間使用しない場合でも、目安として2ヶ月に1度は充電を行って下さい。2ヶ月以上充電をせずに保管した場合、バッテリーの過放電によりバッテリーの寿命が短くなってしまう場合があります。また、バッテリーの過放電による不具合は保証の対象外となります。
4. 本製品はキャップをしっかり締めて頂くことでIP65 等級の防塵・防水となり、屋外での使用に適しています。
5. 本製品は緑色蓄光BB弾とジェルBB弾に対応しています。
6. 本製品は赤色蓄光BB弾には対応していません。

本製品の内容

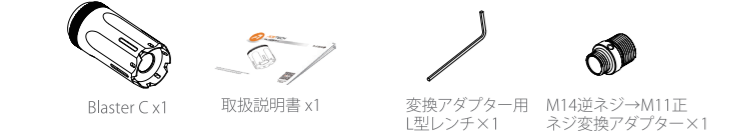

本製品の説明

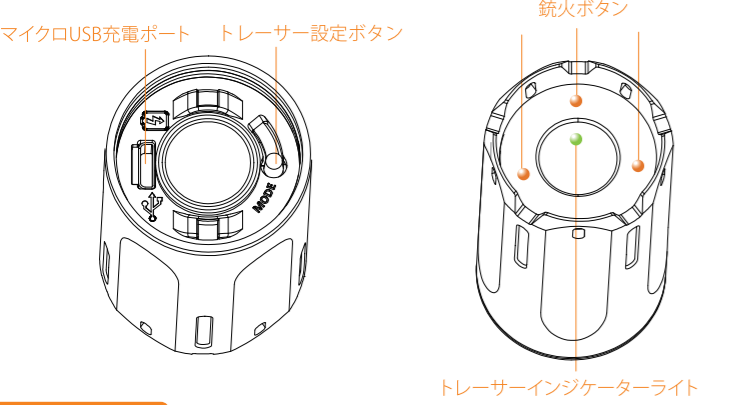

取付時の注意

1. 本製品を取り付ける際は、バレルとの接合部分のねじ切りが必ず10mm以下であることをご確認ください。これを超えると内部センサーを覆い隠しBB弾の発光を妨げます。

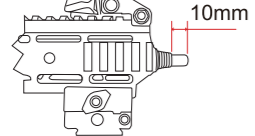

2. M11正ネジのピストルに取り付ける際は変換アダプターをお使いください。また、しっかりと締めつけるために付属のL型レンチをご使用ください。

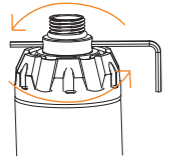

操作説明

トレーサー設定ボタン

- トレーサー設定ボタン電源ON/OFF Click
- トレーサー設定ボタンを6秒長押しでトレーサーモードになります。 6 Sec.

インジケータ	アイコン	メモリー機能付き (工場出荷時:ノーマルモード)
緑色に点滅しブザー音1回	(●●)x1	マズルフラッシュ+トレーサーモード
緑色に点滅しブザー音2回	(●●)x2	マズルフラッシュモード (トレーサ機能OFF)
緑色に点滅しブザー音3回	(●●)x3	トレーサーモード (マズルフラッシュ機能OFF)

充電に関して

1. キャップを外し付属のマイクロUSBケーブルで充電してください。最高のパフォーマンスを発揮する為に初回充電時は最低3時間は充電をしてください。

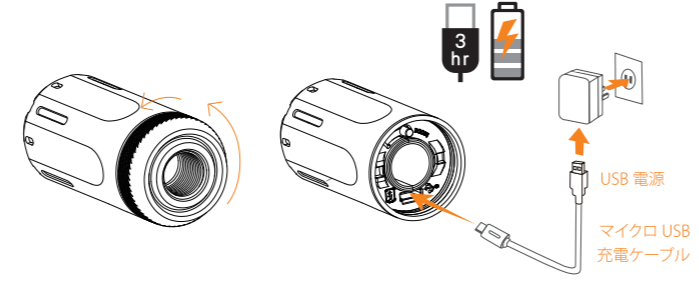

2. 充電中はインジケータースタイルが点灯し、充電が完了すると消灯します。インジケータースタイルで充電の状況を確認することができます。

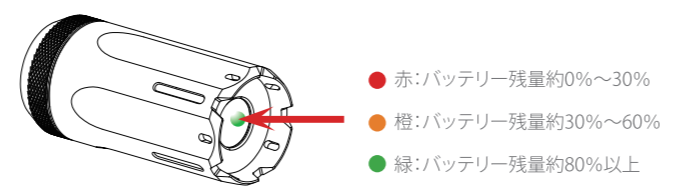

自己診断テスト

- ステップ 1.** 電源OFF状態でトレーサー設定ボタンを6秒間長押ししてください。
- ステップ 2.** 自己診断テストが始まるとUV LEDと銃火LEDが交互に点滅します。
- ステップ 3.** 診断結果はインジケータースタイルによって表示されます。正常の場合はインジケータースタイルが緑色に点灯します。何らかの異常がある場合はインジケータースタイルが赤色に点灯します。

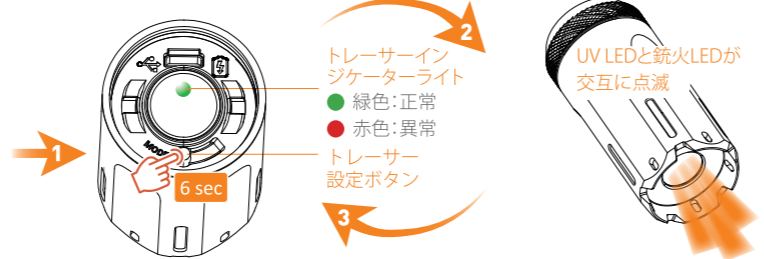

仕様

- ※ 通常BB弾、緑色蓄光弾、ジェルBB弾がご使用になれます。赤色蓄光BB弾はご使用になれません。(白色のBB弾が最適)
- ※ バッテリー: Li-Ion 充電時間約2.5時間
- ※ バッテリーの残量をLEDで表示します。
- ※ 認証: FCC、CE、ROHS
- ※ 寸法: 直径約 32 mm, 全長約 70mm
- ※ 重量: 60g(変換アダプターを含まず)

保障に関して

1. バッテリーが完全に放電し、過放電状態での不具合は保証対象外となります。
2. 誤った使用方法や外力による損傷、製品内部に水(液体)が侵入し故障した場合は保証の対象外となります。
3. 誤った使用方法により内部に液体が侵入した場合は保証対象外となります。
4. 詳しい保証内容に関してはACETECH公式サイトをご参照ください。

